

國高中組
賽程
(電子護具)

選手對戰紀錄表

競賽名稱：中華民國105年花蓮縣全縣暨社區全民聯合運動會

競賽日期：105年11月19~20日

競賽地點：國立東華大學美崙校區體育館2樓

組別：對練組

量級：社會高中男子組跆拳道緒量級

人數：8人

護具：#2 磅數：32

籤號	單位	姓名	備註
1	花蓮高中	梁朝璋	
8	花蓮體中	連國祥	
5	四維高中	陳曉東	
4	東華大學	褚孟翰	
3	花蓮高工	林聖智	
6	上騰工商	卓明孺	
7	四維高中	劉昌恩	
2	花蓮高工	徐語澤	

取6名

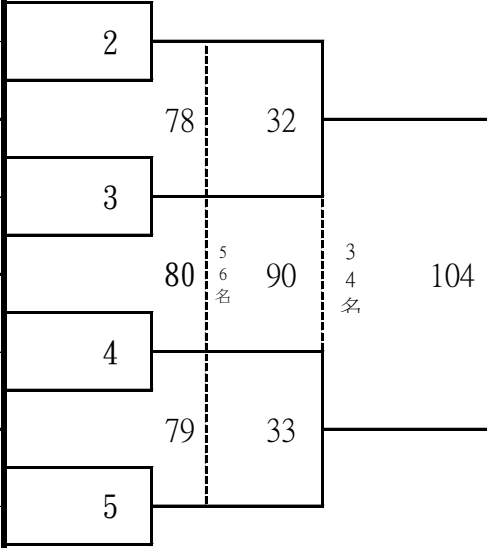

選手對戰紀錄表

競賽名稱：中華民國105年花蓮縣全縣暨社區全民聯合運動會

競賽日期：105年11月19~20日

競賽地點：國立東華大學美崙校區體育館2樓

組別：對練組

量級：社會高中男子組跆拳道蠅量級

人數：8人

護具：#3 磅數：36

籤號	單位	姓名	備註
1	四維高中	曾羽凡	
8	四維高中	陳冠宏	
5	四維高中	黃于恩	
4	花蓮高工	林立凱	
3	四維高中	莊品	
6	東華大學	許庭瑋	
7	四維高中	余夢君	
2	花蓮高中	莊紀孝	

取6名

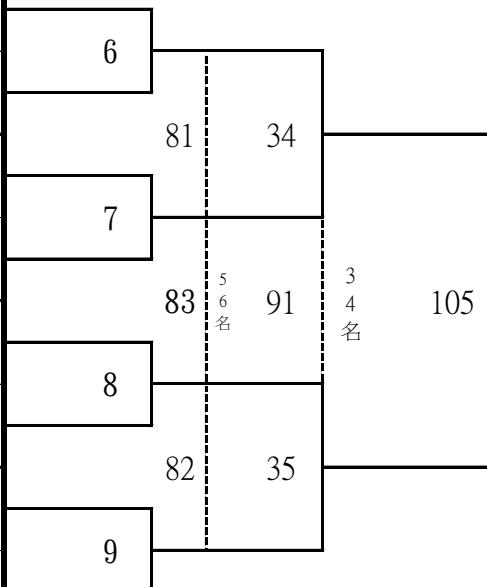

選手對戰紀錄表

競賽名稱：中華民國105年花蓮縣全縣暨社區全民聯合運動會

競賽日期：105年11月19~20日

競賽地點：國立東華大學美崙校區體育館2樓

組別：對練組

量級：社會高中男子組跆拳道雛量級

人數：5人

護具：#3 磅數：38

籤號	單位	姓名	備註
1	四維高中	李庭彥	
8			
5	東華大學	胡士軒	
4	四維高中	張玉龍	
3	東華大學	吳昭慶	
6			
7			
2	四維高中	林品倫	

取3名

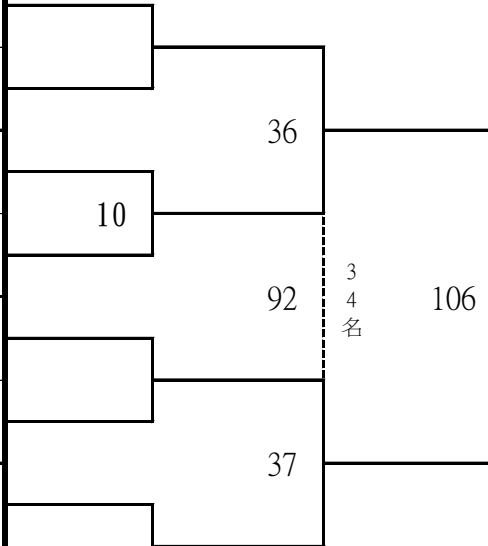

選手對戰紀錄表

競賽名稱：中華民國105年花蓮縣全縣暨社區全民聯合運動會

競賽日期：105年11月19~20日

競賽地點：國立東華大學美崙校區體育館2樓

組別：對練組

量級：社會高中男子組跆拳道羽量級

人數：8人

護具：#3 磅數：40

籤號	單位	姓名	備註
1	四維高中	周冠斌	
8	花蓮高中	辜九元	
5	東華大學	鄭映祥	
4	四維高中	吳亞男	
3	四維高中	陳麒元	
6	花蓮高中	陳立愷	
7	四維高中	蘇子峯	
2	東華大學	董人維	

取6名

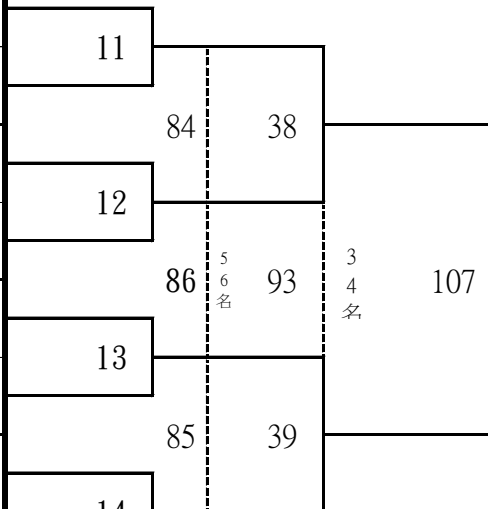

選手對戰紀錄表

競賽名稱：中華民國105年花蓮縣全縣暨社區全民聯合運動會

競賽日期：105年11月19~20日

競賽地點：國立東華大學美崙校區體育館2樓

組別：對練組

量級：社會高中男子組跆拳道輕量級

人數：6人

護具：#3 磅數：42

籤號	單位	姓名	備註
1	上騰工商	林暉倫	
8			
5	上騰工商	林駿暘	
4	四維高中	謝鈞安	
3	上騰工商	郭洪溥	
6	東華大學	呂勁則	
7			
2	四維高中	呂律宏	

取4名

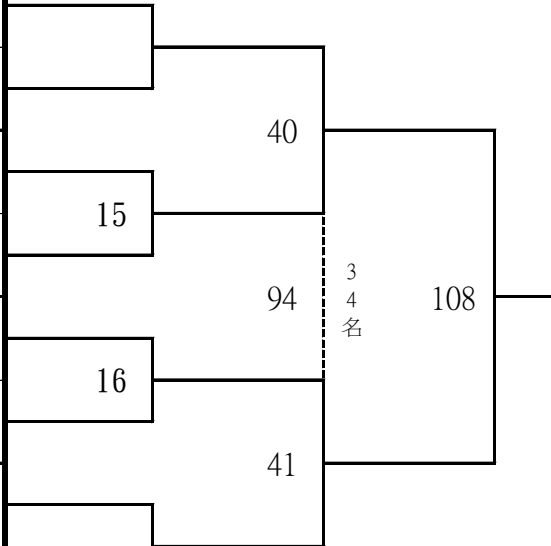

選手對戰紀錄表

競賽名稱：中華民國105年花蓮縣全縣暨社區全民聯合運動會

競賽日期：105年11月19~20日

競賽地點：國立東華大學美崙校區體育館2樓

組別：對練組

量級：社會高中男子組跆拳道中乙級

人數：4人

護具：#4 磅數：44

籤號	單位	姓名	備註
1	花蓮高中	謝鳴	
8			
5			
4	四維高中	方瑋琦	
3	花蓮體中	李祈賢	
6			
7			
2	東華大學	羅敬堯	

取2名

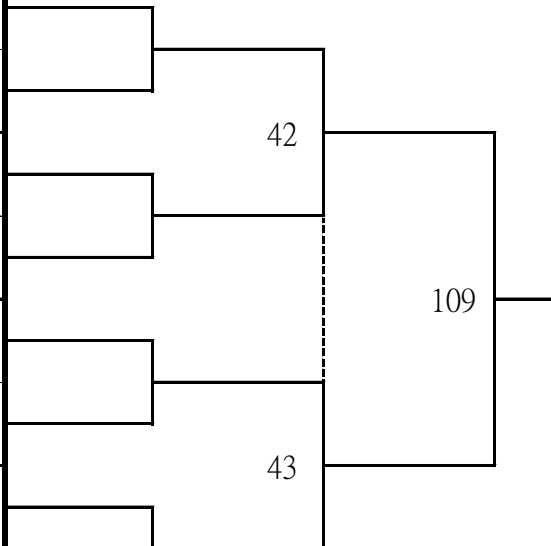

選手對戰紀錄表

競賽名稱：中華民國105年花蓮縣全縣暨社區全民聯合運動會

競賽日期：105年11月19~20日

競賽地點：國立東華大學美崙校區體育館2樓

組別：對練組

量級：社會高中男子組跆拳道中量級

人數：4人

護具：#4 磅數：46

籤號	單位	姓名	備註
1	四維高中	廖黃敏	
8			
5			
4	四維高中	沈國豪	
3	四維高中	羅暉坪	
6			
7			
2	四維高中	李紹銓	

取2名

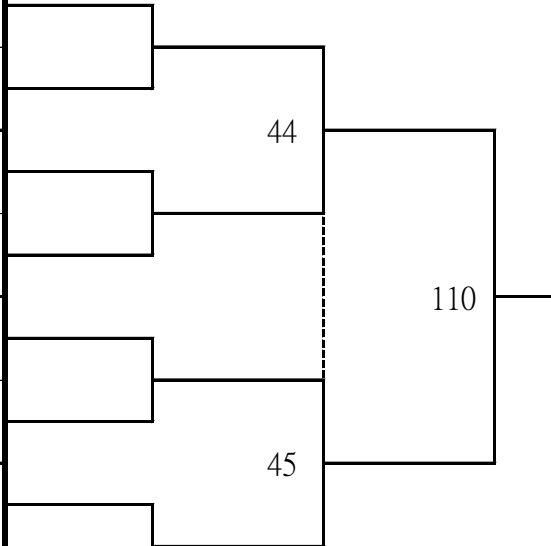

選手對戰紀錄表

競賽名稱：中華民國105年花蓮縣全縣暨社區全民聯合運動會

競賽日期：105年11月19~20日

競賽地點：國立東華大學美崙校區體育館2樓

組別：對練組

量級：社會高中男子組跆拳道重量級

人數：5人

護具：#4 磅數：48

籤號	單位	姓名	備註
1	花蓮高工	林宏霖	
8			
5	四維高中	余承恩	
4	四維高中	李岳澐	
3	四維高中	彭宇任	
6			
7			
2	四維高中	林山峰	

取3名

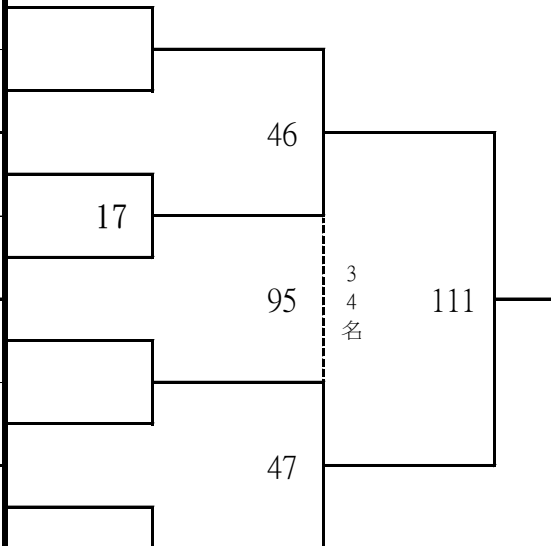

選手對戰紀錄表

競賽名稱：中華民國105年花蓮縣全縣暨社區全民聯合運動會

競賽日期：105年11月19~20日 競賽地點：國立東華大學美崙校區體育館2樓

組別：對練組 量級：國中男子組跆拳道緒量級 人數：9人

護具：#2 磅數：24

籤號	單位	姓名	備註					
1	國風國中	何秉璘		┌	└	18	┌	└
16								
9	花崗國中	吳邵裴		┌	└	1	┌	└
8	秀林國中	林子謙						
5	國風國中	連潤泰		┌	└	87	┌	└
12								
13				┌	└	19	┌	└
4	花崗國中	李偉銘						
3	花崗國中	盧秉廷		┌	└	89	┌	└
14								
11				┌	└	20	┌	└
6	國風國中	魏浩昀						
7	國風國中	林明忠		┌	└	88	┌	└
10								
15				┌	└	21	┌	└
2	花崗國中	何中堯						

取6名

五、六名
三、四名

112

選手對戰紀錄表

競賽名稱：中華民國105年花蓮縣全縣暨社區全民聯合運動會

競賽日期：105年11月19~20日

競賽地點：國立東華大學美崙校區體育館2樓

組別：對練組

量級：國中男子組跆拳道蠅量級

人數：6人

護具：#2 磅數：26

籤號	單位	姓名	備註
1	花崗國中	林志龍	
8			
5	新城國中	李浩	
4	國風國中	鍾金呈	
3	花崗國中	梁宸璋	
6	新城國中	王冠廷	
7			
2	新城國中	李嘉皓	

取4名

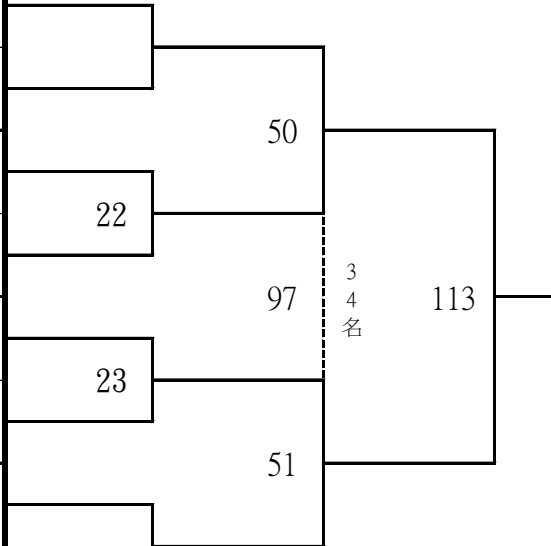

選手對戰紀錄表

競賽名稱：中華民國105年花蓮縣全縣暨社區全民聯合運動會

競賽日期：105年11月19~20日

競賽地點：國立東華大學美崙校區體育館2樓

組別：對練組

量級：國中男子組跆拳道雛量級

人數：4人

護具：#2 磅數：28

籤號	單位	姓名	備註
1	花崗國中	王凱興	
8			
5			
4	花崗國中	鍾典融	
3	花崗國中	駱顯文	
6			
7			
2	花崗國中	邱暘杰	

取2名

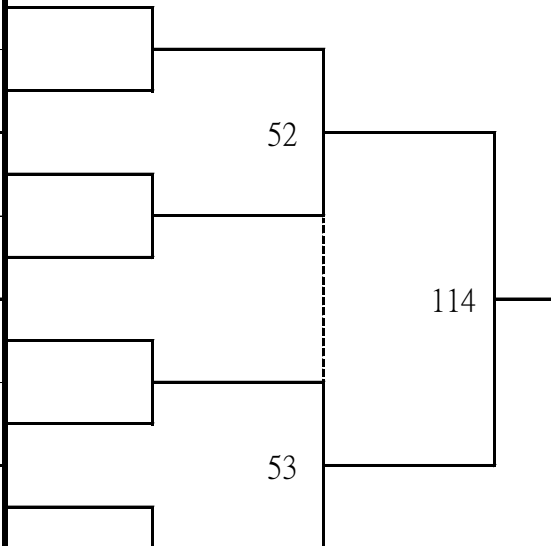

選手對戰紀錄表

競賽名稱：中華民國105年花蓮縣全縣暨社區全民聯合運動會

競賽日期：105年11月19~20日

競賽地點：國立東華大學美崙校區體育館2樓

組別：對練組

量級：國中男子組跆拳道羽量級

人數：5人

護具：#2 磅數：30

籤號	單位	姓名	備註
1	新城國中	林柏佑	
8			
5	國風國中	許柏浩	
4	國風國中	趙峻頡	
3	國風國中	陳少俞	
6			
7			
2	國風國中	呂泓緯	

取3名

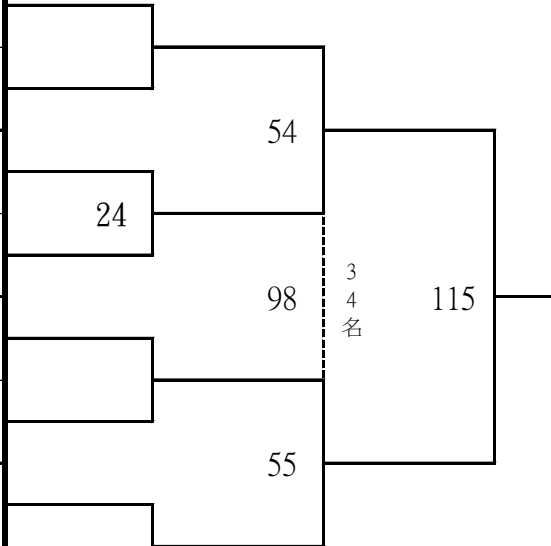

選手對戰紀錄表

競賽名稱：中華民國105年花蓮縣全縣暨社區全民聯合運動會

競賽日期：105年11月19~20日

競賽地點：國立東華大學美崙校區體育館2樓

組別：對練組

量級：國中男子組跆拳道中乙級

人數：5人

護具：#3 磅數：34

籤號	單位	姓名	備註
1	國風國中	蘇郭晏辰	
8			
5	國風國中	蔡維勛	
4	新城國中	黃韋傑	
3	國風國中	徐克丞	
6			
7			
2	國風國中	洪誠蔚	

取3名

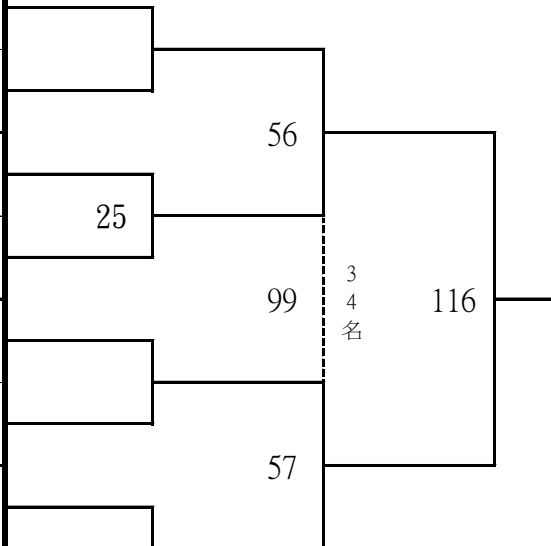

選手對戰紀錄表

競賽名稱：中華民國105年花蓮縣全縣暨社區全民聯合運動會

競賽日期：105年11月19~20日

競賽地點：國立東華大學美崙校區體育館2樓

組別：對練組

量級：社會高中女子組跆拳道蠅量級

人數：4人

護具：#2 磅數：26

籤號	單位	姓名	備註
1	花蓮體中	巫冠潔	
8			
5			
4	東華大學	顏祥珮	
3	花蓮體中	田郁琿	
6			
7			
2	花蓮高中	張詠綺	

取2名

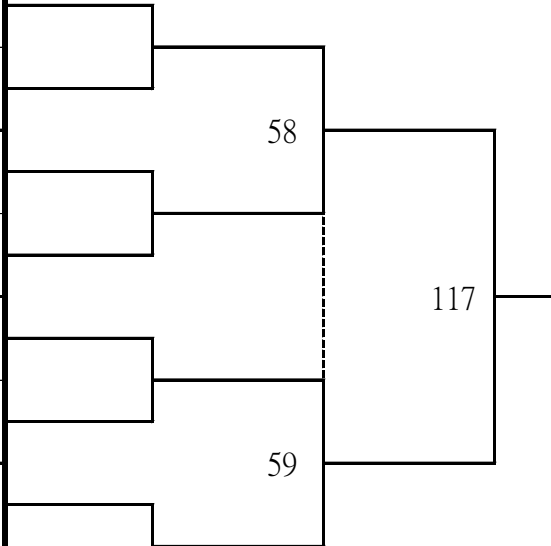

選手對戰紀錄表

競賽名稱：中華民國105年花蓮縣全縣暨社區全民聯合運動會

競賽日期：105年11月19~20日

競賽地點：國立東華大學美崙校區體育館2樓

組別：對練組

量級：社會高中女子組跆拳道雛量級

人數：5人

護具：#2 磅數：28

籤號	單位	姓名	備註
1	花蓮體中	連家瑜	
8			
5	上騰工商	黃慧君	
4	東華大學	葉芸安	
3	上騰工商	森喬楹	
6			
7			
2	花蓮高中	陳子亭	

取3名

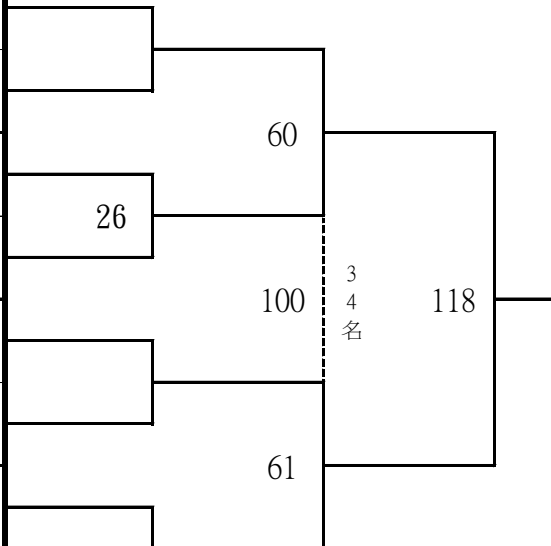

選手對戰紀錄表

競賽名稱：中華民國105年花蓮縣全縣暨社區全民聯合運動會

競賽日期：105年11月19~20日

競賽地點：國立東華大學美崙校區體育館2樓

組別：對練組

量級：社會高中女子組跆拳道羽量級

人數：4人

護具：#3 磅數：32

籤號	單位	姓名	備註
1	四維高中	陳卉瑜	
8			
5			
4	四維高中	黃筱琪	
3	四維高中	藍瑞妤	
6			
7			
2	四維高中	朱亭亭	

取2名

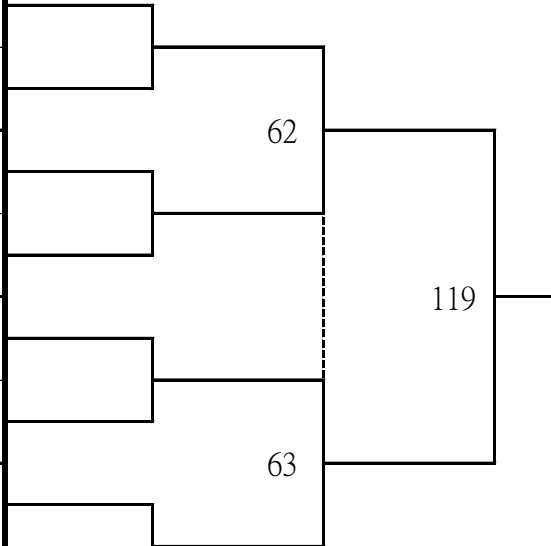

選手對戰紀錄表

競賽名稱：中華民國105年花蓮縣全縣暨社區全民聯合運動會

競賽日期：105年11月19~20日

競賽地點：國立東華大學美崙校區體育館2樓

組別：對練組

量級：社會高中女子組跆拳道輕量級

人數：5人

護具：#3 磅數：34

籤號	單位	姓名	備註
1	四維高中	陳咨樺	
8			
5	東華大學	黃冠錡	
4	四維高中	周雲慧	
3	四維高中	謝千紅	
6			
7			
2	吉安鄉	陳子瑜	

取3名

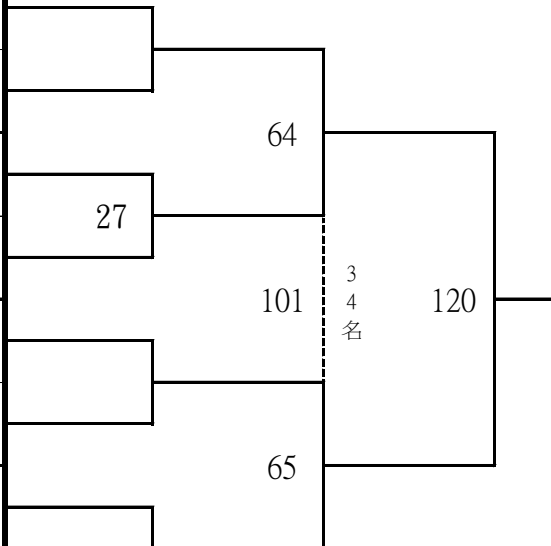

選手對戰紀錄表

競賽名稱：中華民國105年花蓮縣全縣暨社區全民聯合運動會

競賽日期：105年11月19~20日

競賽地點：國立東華大學美崙校區體育館2樓

組別：對練組

量級：國中女子組跆拳道緒量級

人數：4人

護具：#2 磅數：20

籤號	單位	姓名	備註
1	新城國中	吳怡慧	
8			
5			
4	花崗國中	李葳凌	
3	花崗國中	彭心慧	
6			
7			
2	花崗國中	謝丹妮	

取2名

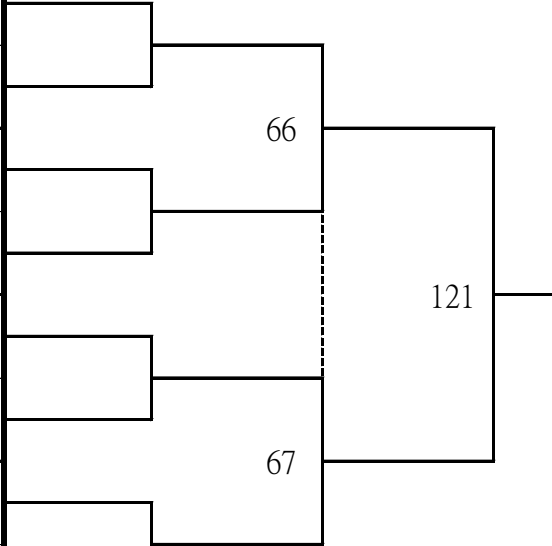

選手對戰紀錄表

競賽名稱：中華民國105年花蓮縣全縣暨社區全民聯合運動會

競賽日期：105年11月19~20日

競賽地點：國立東華大學美崙校區體育館2樓

組別：對練組

量級：國中女子組跆拳道蠅量級

人數：4人

護具：#2 磅數：21

籤號	單位	姓名	備註
1	花崗國中	黃偉婷	
8			
5			
4	花崗國中	葉湘柔	
3	花崗國中	孫珮瑩	
6			
7			
2	花崗國中	徐文萱	

取2名

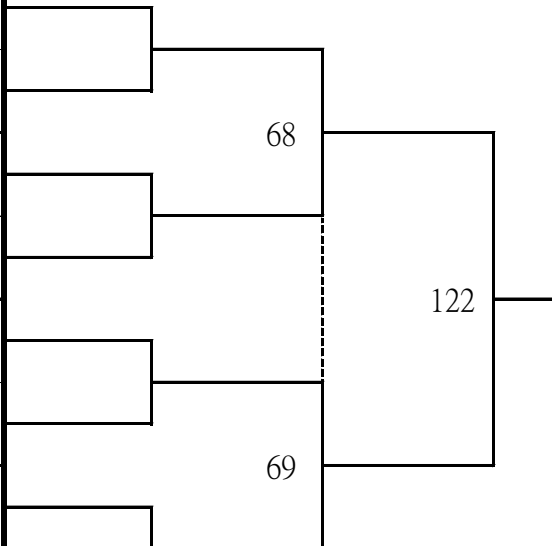

選手對戰紀錄表

競賽名稱：中華民國105年花蓮縣全縣暨社區全民聯合運動會

競賽日期：105年11月19~20日

競賽地點：國立東華大學美崙校區體育館2樓

組別：對練組

量級：國中女子組跆拳道雛量級

人數：5人

護具：#2 磅數：22

籤號	單位	姓名	備註
1	國風國中	林子恩	
8			
5	花崗國中	林尹晨	
4	新城國中	王惠敏	
3	花崗國中	林詩穎	
6			
7			
2	新城國中	游寶蓮	

取3名

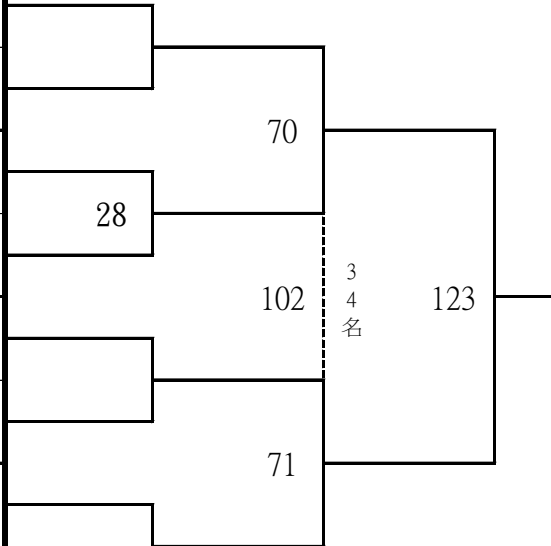

選手對戰紀錄表

競賽名稱：中華民國105年花蓮縣全縣暨社區全民聯合運動會

競賽日期：105年11月19~20日

競賽地點：國立東華大學美崙校區體育館2樓

組別：對練組

量級：國中女子組跆拳道羽量級

人數：7人

護具：#2 磅數：24

籤號	單位	姓名	備註
1	壽豐國中	馬妤涵	
8			
5	新城國中	陳倩	
4	國風國中	林書薇	
3	化仁國中	林曉潔	
6	國風國中	林聖音	
7	國風國中	張雨真	
2	新城國中	李奕親	

取4名

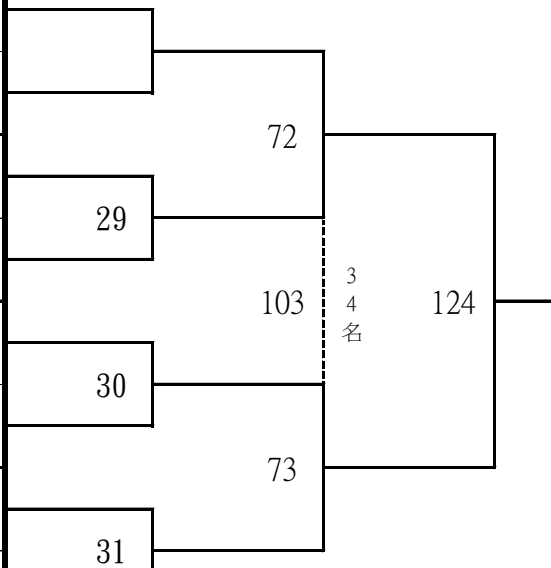

選手對戰紀錄表

競賽名稱：中華民國105年花蓮縣全縣暨社區全民聯合運動會

競賽日期：105年11月19~20日

競賽地點：國立東華大學美崙校區體育館2樓

組別：對練組

量級：國中女子組跆拳道輕量級

人數：4人

護具：#2 磅數：26

籤號	單位	姓名	備註
1	自強國中	范家儀	
8			
5			
4	花崗國中	陳佳涵	
3	花崗國中	周迎芬	
6			
7			
2	新城國中	巫珮甄	

取2名

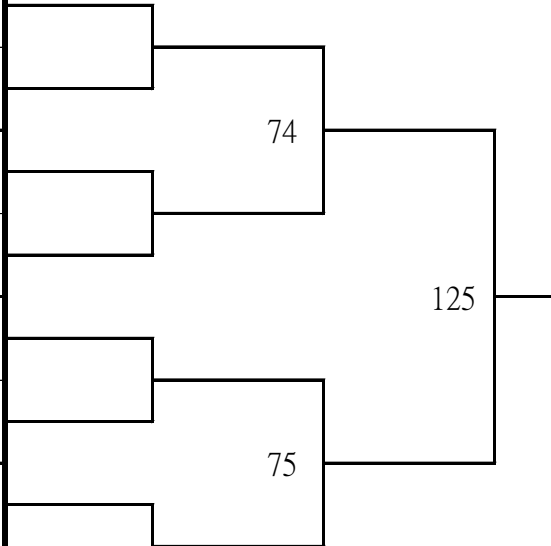

選手對戰紀錄表

競賽名稱：中華民國105年花蓮縣全縣暨社區全民聯合運動會

競賽日期：105年11月19~20日

競賽地點：國立東華大學美崙校區體育館2樓

組別：對練組

量級：國中女子組跆拳道中乙級

人數：4人

護具：#3 磅數：28

籤號	單位	姓名	備註
1	花崗國中	林采盈	
8			
5			
4	花崗國中	謝丹茹	
3	花崗國中	韓德君	
6			
7			
2	新城國中	陳雨茹	

取2名

